



ALMEIDA
EQUIPAMENTOS

CATÁLOGO COMPLETO





ALMEIDA EQUIPAMENTOS



SUPER X

ROAL

ROCAL

ROEAL

RDAL

RDEAL SUPER
ECO FLEX

RODCAL

ROACAL 1800

ROACAL 3400

PERFURADOR
DE SOLO

ARADO
SUBSOLADOR

A15

PHA

PHA - S

SÉRIE OURO

SÉRIE MASTER

PDAL

PDHAL

ROÇADEIRA HIDRÁULICA ALMEIDA

TRANSMISSÃO DIRETA



Super X

1300 | 1500 | 1700



ALMEIDA EQUIPAMENTOS

RUA ROMILDO SIQUEIRA LINS, 157 | CEP 14835-000 | FONE (16) 3348-9000 | MOTUCA - SP - BRASIL | CNPJ.: 02.647.585/0001-61

A ALMEIDA EQUIPAMENTOS, reserva o direito de aperfeiçoar ou alterar as características de seus produtos, sem a obrigação de assim proceder com os já comercializados e sem dar conhecimento prévio. As fotos e desenhos são meramente ilustrativos. REV 01 - 07/2021

www.almeidaequipamentos.com.br



ROÇADEIRA HIDRÁULICA ALMEIDA (TRANSMISSÃO DIRETA)

Descrição:

As Roçadeiras Super X foram desenvolvidas com um sistema reforçado de estrutura e já é considerada umas das melhores do mercado. As facas são confeccionadas em aço de alta resistência e trabalham no implemento acoplado à tomada de força do trator. Ela conta com inúmeras vantagens como sistema de transmissão direta que elimina as correias e as habituais paradas para ajustes, multiplicador de rotação para giro livre e um sistema para descolar para as laterais.

SUPER X 1300 /1500 /1700



CARACTERÍSTICAS



1 - Regulagem de altura de corte nas sapatas laterais;

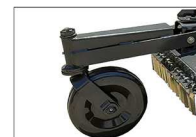

2 - Roda Guia;



3 - Proteção traseira;

OBSERVAÇÃO:

Acionada por Cardan pela tomada de força do trator. Tracionadas pelo trator;

Modelo	RSXAL 1300	RSXAL 1500	RSXAL 1700
Largura de Corte	1300 mm	1500 mm	1700 mm
Número de Facas	2	2	2
Altura de Corte	40 à 130	40 à 130	40 à 130
Acoplamento ao Trator	3P. - Cat. II	3P. - Cat. II	3P. - Cat. II
Potência do Trator	36 CV	50 CV	60 CV
Rotação do Trator	540 RPM	540 RPM	540 RPM
Rotação dos Roçadores	1040 RPM	1040 RPM	1040 RPM
Comprimento Total	2000 mm	2200 mm	2400 mm
Largura Total	1550 mm	1750 mm	1950 mm
Altura Total	1150 mm	1150 mm	1150 mm
Peso Total	360 Kg	390 Kg	420 Kg

ROÇADEIRA HIDRÁULICA ALMEIDA

TRANSMISSÃO DIRETA



Roal

1000 | 1300 | 1500 | 1700



ALMEIDA EQUIPAMENTOS

RUA ROMILDO SIQUEIRA LINS, 157 | CEP 14835-000 | FONE (16) 3348-9000 | MOTUCA - SP - BRASIL | CNPJ.: 02.647.585/0001-61

A ALMEIDA EQUIPAMENTOS, reserva o direito de aperfeiçoar ou alterar as características de seus produtos, sem a obrigação de assim proceder com os já comercializados e sem dar conhecimento prévio. As fotos e desenhos são meramente ilustrativos. REV 01 - 07/2021

www.almeidaequipamentos.com.br



ROÇADEIRA HIDRÁULICA ALMEIDA (TRANSMISSÃO DIRETA)

Descrição:

As Roçadeiras ROAL foram desenvolvidas com um sistema reforçado de estrutura e já é considerada umas das melhores do mercado. As facas são confeccionadas em aço de alta resistência e trabalham no implemento acoplado à tomada de força do trator. Ela conta com inúmeras vantagens como sistema de transmissão direta que elimina as correias e as habituais paradas para ajustes, multiplicador de rotação para giro livre e um sistema para descolar para as laterais.

ROAL 1000 /1300 /1500 /1700



CARACTERÍSTICAS



1 - Regulagem de altura de corte nas sapatas laterais;

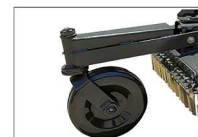

2 - Roda Guia;



3 - Proteção traseira;

OBSERVAÇÃO:

Acionada por Cardan pela tomada de força do trator. Tracionadas pelo trator;

Modelo	ROAL 1000 (1000 RPM)	ROAL 1000 (540 RPM)	ROAL 1300	ROAL 1500	ROAL 1700
Largura de Corte	1000 mm	1000 mm	1300 mm	1500 mm	1700 mm
Número de Facas	2	2	2	2	2
Altura de Corte	40 à 120	40 à 120	40 à 130	40 à 130	40 à 130
Acoplamento ao Trator	3P. - Cat. I	3P. - Cat. II	3P. - Cat. II	3P. - Cat. II	3P. - Cat. II
Potência do Trator	26 CV	26 CV	36 CV	50 CV	60 CV
Rotação do Trator	1000 RPM	540 RPM	540 RPM	540 RPM	540 RPM
Rotação dos Roçadores	1000 RPM	800 RPM	1040 RPM	1040 RPM	1040 RPM
Comprimento Total	1650 mm	1650 mm	2000 mm	2200 mm	2400 mm
Largura Total	1250 mm	1250 mm	1550 mm	1750 mm	1950 mm
Altura Total	1000 mm	1100 mm	1200 mm	1200 mm	1200 mm
Peso Total	235 kg	240 kg	380 kg	435 kg	460 kg

ROÇADEIRA HIDRÁULICA ALMEIDA

TRANSMISSÃO CORREIAS



Rocal

1300 | 1500 | 1700



ALMEIDA EQUIPAMENTOS

RUA ROMILDO SIQUEIRA LINS, 157 | CEP 14835-000 | FONE (16) 3348-9000 | MOTUCA - SP - BRASIL | CNPJ.: 02.647.585/0001-61

A ALMEIDA EQUIPAMENTOS, reserva o direito de aperfeiçoar ou alterar as características de seus produtos, sem a obrigação de assim proceder com os já comercializados e sem dar conhecimento prévio. As fotos e desenhos são meramente ilustrativos. REV 01 - 07/2021

www.almeidaequipamentos.com.br



ROÇADEIRA HIDRÁULICA ALMEIDA (TRANSMISSÃO CORREIAS)

Descrição:

As Roçadeiras de Correias da Almeida foram desenvolvidas com um sistema reforçado de estrutura e já é considerada umas das melhores do mercado.

As facas são confeccionadas em aço de alta resistência e trabalham no implemento acoplado à tomada de força do trator. No modelo ROCAL possuímos sistema de correias em V e regulador para ajuste.

ROCAL 1300 /1500 /1700



CARACTERÍSTICAS



1 - Regulagem de altura de corte nas sapatas laterais;



2 - Roda Guia;



3 - Regulador de Correias;

OBSERVAÇÃO:

Acionada por Cardan pela tomada de força do trator. Tracionadas pelo trator;

MODELO	ROCAL 1300	ROCAL 1500	ROCAL 1700
Largura de Corte	1300	1500 mm	1700 mm
Número de Facas	2	2	2
Altura de Corte	40 à 130	40 à 130	40 à 130
Acoplamento ao Trator	3P. - Cat. II	3P. - Cat. II	3P. - Cat. II
Potência do Trator	36 CV	50 CV	
Rotação do Trator	540 RPM	540 RPM	540 RPM
Rotação dos Roçadores	1040 RPM	1040 RPM	1040 RPM
Comprimento Total	2000 mm	2200 mm	2400 mm
Largura Total	1550 mm	1750 mm	1950 mm
Altura Total	1200 mm	1200 mm	1200 mm
Peso Total	445 Kg	485 Kg	520 Kg

ROÇADEIRA ECOLÓGICA ALMEIDA

TRANSMISSÃO DIRETA



Roeal

1300 | 1500 | 1700



ALMEIDA EQUIPAMENTOS

RUA ROMILDO SIQUEIRA LINS, 157 | CEP 14835-000 | FONE (16) 3348-9000 | MOTUCA - SP - BRASIL | CNPJ.: 02.647.585/0001-61

A ALMEIDA EQUIPAMENTOS, reserva o direito de aperfeiçoar ou alterar as características de seus produtos, sem a obrigação de assim proceder com os já comercializados e sem dar conhecimento prévio. As fotos e desenhos são meramente ilustrativos. REV 01 - 07/2021

www.almeidaequipamentos.com.br



ROÇADEIRA ECOLÓGICA ALMEIDA (TRANSMISSÃO DIRETA)

Descrição:

As Roçadeiras Hidráulicas Ecológicas Central e Lateral, são fabricadas dentro de um conceito moderno e inovador, unindo a simplicidade construtiva e operacional à robustez mecânica dos elementos tubulares que compõem a estrutura do equipamento. A transmissão é do tipo direta, reforçada e com embreagem que garante segurança e confiabilidade a todos os componentes. No modelo Ecológica - A ALMEIDA torna-se forte aliada nos trabalhos de corte e manejo do mato e matéria orgânica. Pode trabalhar em duas posições distintas, além de possuir dispositivo simples e eficaz para o direcionamento da matéria orgânica.

ROEAL 1300 /1500 /1700



CARACTERÍSTICAS

Projetadas especialmente para trabalhos em cafezais e pomares de citrus, conta com sistema de direcionamento da matéria orgânica.

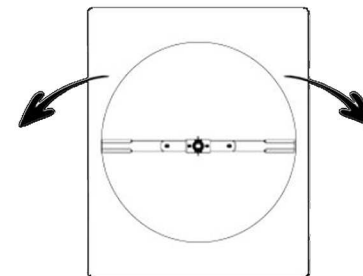

DIRECIONAMENTO MATÉRIA ORGÂNICA PARA
ESQUERDA OU PARA A DIREITA.

Modelo	ROEAL 1300	ROEAL 1500	ROEAL 1700
Largura de Corte	1300 mm	1500 mm	1700 mm
Número de Facas	2	2	2
Altura de Corte	40 à 200	40 à 200	40 à 200
Acoplamento ao Trator	3P. - Cat. II	3P. - Cat. II	3P. - Cat. II
Potência do Trator	36 CV	50 CV	60 CV
Rotação do Trator	540 RPM	540 RPM	540 RPM
Rotação dos Roçadores	930 RPM	930 RPM	930 RPM
Comprimento Total	2520 mm	2720 mm	2920 mm
Largura Total	1480 mm	1600 mm	1800 mm
Altura Total	1300 mm	1300 mm	1300 mm
Peso Total	420 kg	440 kg	480 kg

ROÇADEIRA HIDRÁULICA DUPLA ALMEIDA

TRANSMISSÃO DIRETA



Rdal

2200 | 2600 | 3100



ALMEIDA EQUIPAMENTOS

RUA ROMILDO SIQUEIRA LINS, 157 | CEP 14835-000 | FONE (16) 3348-9000 | MOTUCA - SP - BRASIL | CNPJ.: 02.647.585/0001-61

A ALMEIDA EQUIPAMENTOS, reserva o direito de aperfeiçoar ou alterar as características de seus produtos, sem a obrigação de assim proceder com os já comercializados e sem dar conhecimento prévio. As fotos e desenhos são meramente ilustrativos. REV 01 - 07/2021

www.almeidaequipamentos.com.br



ROÇADEIRA HIDRÁULICA DUPLA ALMEIDA (TRANSMISSÃO DIRETA)

Descrição:

As Roçadeiras RDAL foram desenvolvidas com um sistema reforçado de estrutura e já é considerada umas das melhores do mercado. As facas são confeccionadas em aço de alta resistência e trabalham no implemento acoplado à tomada de força do trator. Ela conta com inúmeras vantagens como sistema de transmissão direta que elimina as correias e as habituais paradas para ajustes, multiplicador de rotação para giro livre e um sistema para descolar para as laterais.

RDAL 2200 /2600 /3100



CARACTERÍSTICAS



1 - Regulagem de altura de corte nas sapatas laterais;



2 - Roda Guia;



3 - Proteção traseira;

Modelo	RDAL 2200	RDAL 2600	RDAL 3100
Largura de Corte	2200 mm	2600 mm	3000 mm
Número de Facas	4	4	4
Altura de Corte	40 à 200	40 à 200	40 à 200
Acoplamento ao Trator	3P. - Cat. II	3P. - Cat. II	3P. - Cat. II
Potência do Trator	60 CV	60 CV	70 CV
Rotação do Trator	540 RPM	540 RPM	540 RPM
Rotação dos Roçadores	1026 RPM	1026 RPM	1026 RPM
Comprimento Total	1800 mm	2000 mm	2200 mm
Largura Total	2400 mm	2800 mm	3200 mm
Altura Total	1200 mm	1200 mm	1200 mm
Peso Total	630 kg	700 kg	775 kg

SISTEMA REFORÇADO DE TRANSMISSÃO ENTRE CAIXAS

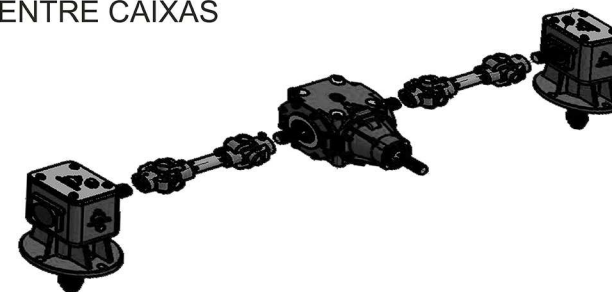

OBSERVAÇÃO:

Acionada por Cardan pela tomada de força do trator. Tracionadas pelo trator;

ROÇADEIRA ECOLÓGICA DUPLA

TRANSMISSÃO DIRETA



Eco flex

2200 | 2600 | 3100



ALMEIDA EQUIPAMENTOS

RUA ROMILDO SIQUEIRA LINS, 157 | CEP 14835-000 | FONE (16) 3348-9000 | MOTUCA - SP - BRASIL | CNPJ.: 02.647.585/0001-61

A ALMEIDA EQUIPAMENTOS, reserva o direito de aperfeiçoar ou alterar as características de seus produtos, sem a obrigação de assim proceder com os já comercializados e sem dar conhecimento prévio. As fotos e desenhos são meramente ilustrativos. REV 01 - 07/2021

www.almeidaequipamentos.com.br



ROÇADEIRA ECOLÓGICA DUPLA (TRANSMISSÃO DIRETA)

RDEAL 2200 /2600 /3100

CARACTERÍSTICAS

Descrição:

As Roçadeiras Hidráulicas Ecológicas Central e Lateral, são fabricadas dentro de um conceito moderno e inovador, unindo a simplicidade construtiva e operacional à robustez mecânica dos elementos tubulares que compõem a estrutura do equipamento. A transmissão é do tipo direta, reforçada e com embreagem que garante segurança e confiabilidade a todos os componentes. No modelo Ecológica - A ALMEIDA torna-se forte aliada nos trabalhos de corte e manejo do mato e matéria orgânica. Pode trabalhar em duas posições distintas, além de possuir dispositivo simples e eficaz para o direcionamento da matéria orgânica.



Projetadas especialmente para trabalhos em cafezais e pomares de citrus, conta com sistema de direcionamento da matéria orgânica.

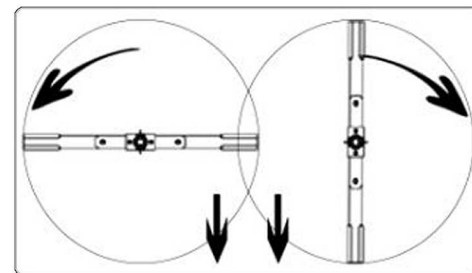

DIRECIONAMENTO MATÉRIA ORGÂNICA PARA AS LATERAIS E CENTRO DA RUA.

Modelo	RDEAL 2200	RDEAL 2600	RDEAL 3100
Largura de Corte	2200 mm	2600 mm	3000 mm
Número de Facas	4	4	4
Altura de Corte	40 à 200	40 à 200	40 à 200
Acoplamento ao Trator	3P. - Cat. II	3P. - Cat. II	3P. - Cat. II
Potência do Trator	60 CV	60 CV	70 CV
Rotação do Trator	540 RPM	540 RPM	540 RPM
Rotação dos Roçadores	1026 RPM	1026 RPM	1026 RPM
Comprimento Total	2320 mm	2520 mm	2720 mm
Largura Total	2360 mm	2760 mm	3160 mm
Altura Total	1300 mm	1300 mm	1300 mm
Peso Total	630 kg	695 kg	765 kg

ROÇADEIRA DUPLA C/L E SUPER LATERAL

TRANSMISSÃO CORREIAS



Rodcal

2600



ALMEIDA EQUIPAMENTOS

RUA ROMILDO SIQUEIRA LINS, 157 | CEP 14835-000 | FONE (16) 3348-9000 | MOTUCA - SP - BRASIL | CNPJ.: 02.647.585/0001-61

A ALMEIDA EQUIPAMENTOS, reserva o direito de aperfeiçoar ou alterar as características de seus produtos, sem a obrigação de assim proceder com os já comercializados e sem dar conhecimento prévio. As fotos e desenhos são meramente ilustrativos. REV 01 - 07/2021

www.almeidaequipamentos.com.br



ROÇADEIRA DUPLA C/L E SUPER LATERAL (TRANSMISSÃO CORREIAS)

Descrição:

As Roçadeiras de Correias da Almeida foram desenvolvidas com um sistema reforçado de estrutura e já é considerada umas das melhores do mercado.

As facas são confeccionadas em aço de alta resistência e trabalham no implemento acoplado à tomada de força do trator. No modelo RODCAL os trabalhos podem ser na posição central, lateral e super lateral.

RODCAL 2600



CARACTERÍSTICAS



1 - Regulagem de altura de corte nas sapatas laterais;



2 - Roda Guia;



3 - Regulador de Correias;



4 - Opções de regulagem para deslocamento;

MODELO	RODCAL 2600
Largura de Corte	2600
Número de Facas	4
Altura de Corte	40 à 200
Acoplamento ao Trator	3P. - Cat. II
Potência do Trator	60 CV
Rotação do Trator	540 RPM
Rotação dos Roçadores	1026 RPM
Comprimento Total	2506 mm
Largura Total	2856 mm
Altura Total	1202 mm
Peso Total	780 Kg

OBSERVAÇÃO:

Acionada por Cardan pela tomada de força do trator. Tracionadas pelo trator;

ROÇADEIRA ARRASTO ALMEIDA

TRANSMISSÃO CORREIAS



Roacal

1800



ALMEIDA EQUIPAMENTOS

RUA ROMILDO SIQUEIRA LINS, 157 | CEP 14835-000 | FONE (16) 3348-9000 | MOTUCA - SP - BRASIL | CNPJ.: 02.647.585/0001-61

A ALMEIDA EQUIPAMENTOS, reserva o direito de aperfeiçoar ou alterar as características de seus produtos, sem a obrigação de assim proceder com os já comercializados e sem dar conhecimento prévio. As fotos e desenhos são meramente ilustrativos. REV 01 - 07/2021

www.almeidaequipamentos.com.br



ROÇADEIRA DE ARRASTO ALMEIDA

ROACAL 1800

CARACTERÍSTICAS

Descrição:

A ROACAL1800 foi desenvolvida para os mais diversos tipos de trabalhos em terrenos com as mais diferentes vegetações. Indicada para limpeza de plantas daninhas(pioneiras) em áreas de pastagens e reflorestamento, trituração de palhadas e restos culturais em lavouras. **Série - 1800**



1 - Transmissão por correias;



2 - Sistema reforçado suporte das facas;



3 - Sistema para regulagem das correias;

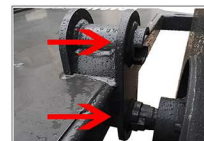

4 - Regulagem adicional de altura nas rodas;

Modelo	ROACAL 1800
Largura de Corte	1700 mm
Número de Facas	2
Altura de Corte	50 à 400 mm
Acoplamento ao Trator	Barra de Tração
Potência do Trator	60 CV
Rotação do Trator	540 RPM
Rotação dos Roçadores	1040 RPM
Comprimento Total	3200 mm
Largura Total	2250 mm
Altura de Trabalho	1300 mm
Altura de Transporte	-----
Peso Total	890 kg

OBSERVAÇÃO:

Acionada por Cardan pela tomada de força do trator;
Tracionadas pelo trator;

ROÇADEIRA DE ARRASTO ALMEIDA

ROACAL 3400

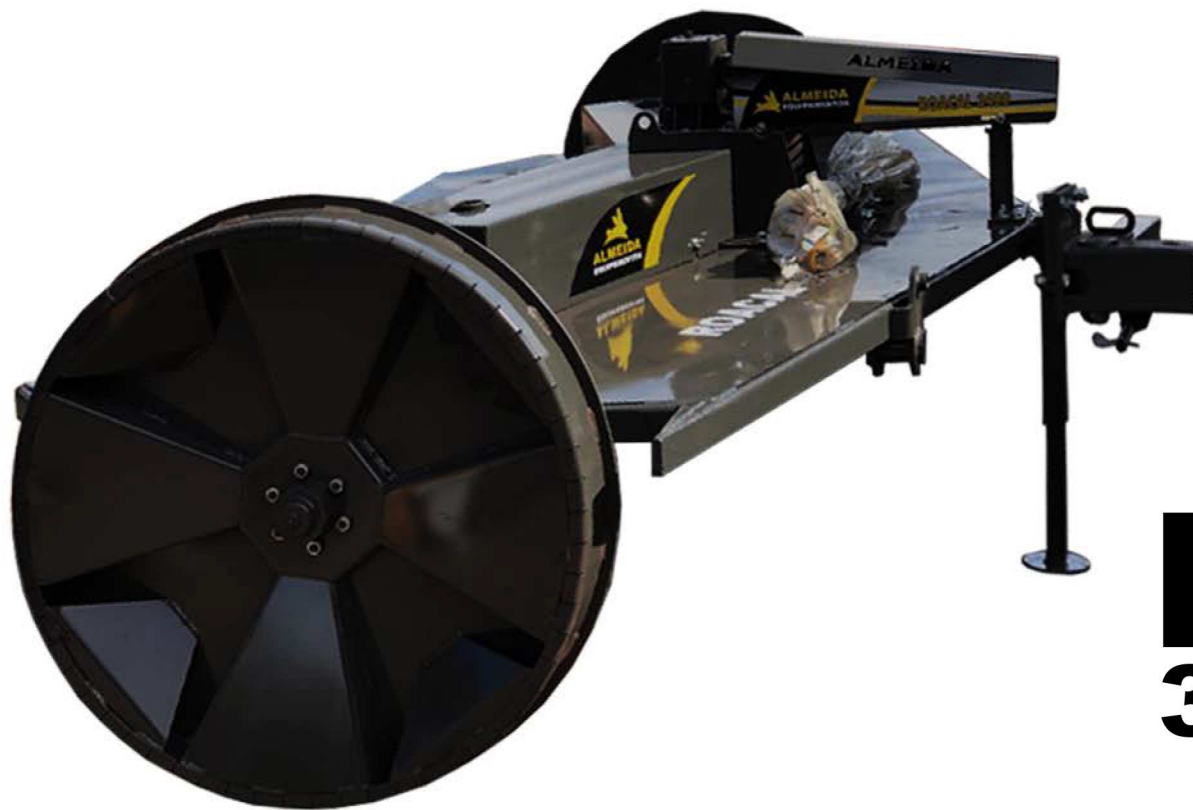

Roacal

3400



ALMEIDA EQUIPAMENTOS

RUA ROMILDO SIQUEIRA LINS, 157 | CEP 14835-000 | FONE (16) 3348-9000 | MOTUCA - SP - BRASIL | CNPJ.: 02.647.585/0001-61

A ALMEIDA EQUIPAMENTOS, reserva o direito de aperfeiçoar ou alterar as características de seus produtos, sem a obrigação de assim proceder com os já comercializados e sem dar conhecimento prévio. As fotos e desenhos são meramente ilustrativos. REV 01 - 07/2021

www.almeidaequipamentos.com.br



ROÇADEIRA DE ARRASTO ALMEIDA

Descrição:

A ROACAL3400 foi desenvolvida para os mais diversos tipos de trabalhos em terrenos com as mais diferentes vegetações. Indicada para limpeza de plantas daninhas(pioneiras) em áreas de pastagens e reflorestamento, trituração de palhadas e restos culturais em lavouras. **Série - 3400**

ROACAL 3400



CARACTERÍSTICAS



1 - Transmissão por correias;



2 - Sistema reforçado suporte das facas;



3 - Sistema para regulação das correias;



4 - Regulagem adicional de altura nas rodas;

OBSERVAÇÃO:

Acionada por Cardan pela tomada de força do trator. Tracionadas pelo trator;

OPCIONAL: KIT DE TRANSPORTES

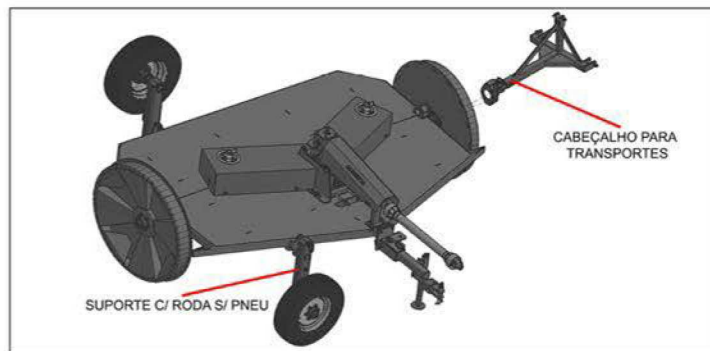

	Modelo	ROACAL 3400
Largura de Corte		3400 mm
Número de Facas		4
Altura de Corte		50 à 400 mm
Acoplamento ao Trator		Barra de Tração
Potência do Trator		70 CV
Rotação do Trator		540 RPM
Rotação dos Roçadores		1040 RPM
Comprimento Total		3200 mm
Largura Total		3800 mm
Altura de Trabalho		1600 mm
Altura de Transporte		1700 mm
Peso Total		1630 kg

PERFURADOR DE SOLO ALMEIDA



Psoal

9" | 12" | 18"



ALMEIDA EQUIPAMENTOS

RUA ROMILDO SIQUEIRA LINS, 157 | CEP 14835-000 | FONE (16) 3348-9000 | MOTUCA - SP - BRASIL | CNPJ.: 02.647.585/0001-61

A ALMEIDA EQUIPAMENTOS, reserva o direito de aperfeiçoar ou alterar as características de seus produtos, sem a obrigação de assim proceder com os já comercializados e sem dar conhecimento prévio. As fotos e desenhos são meramente ilustrativos. REV 01 - 07/2021

www.almeidaequipamentos.com.br



Descrição:

O Perfurador de Solo Almeida Equipamentos é acoplado ao terceiro ponto do trator, equipamento reforçado, utilizado para construções de cercas e galpões e outros. Possui 3 opções de brocas nas medidas de 9", 12" e 18".



1 - Estrutura construída por vigas tubulares de alta resistência;



2 - Caixa redutora (Fabricação Almeida);



3 - Regulador de Altura;

Opcional:

BROCA 9" - 230 mm

BROCA 12" - 305 mm

BROCA 18" - 457 mm

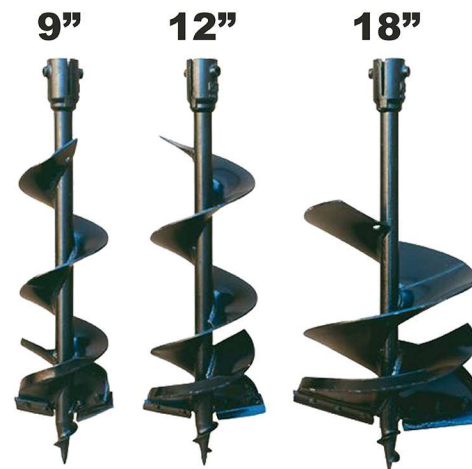

Modelo	PSOAL
Penetração	1000 mm
Rotação do Trator	540 RPM
Rotação da Broca	132 RPM
Largura Total	850 mm
Altura Total	1850 mm
Comprimento Total	2000 mm
Potência do Trator	50 CV
Peso Total sem Broca	148 kg
Peso da Broca de 9"	23 kg
Peso da Broca de 12"	27 kg
Peso da Broca de 18"	40 kg

ARADO SUBSOLADOR HIDRÁULICO SBSAL

SBSAL 3X3 | 5X3 | 5X5



ALMEIDA EQUIPAMENTOS

RUA ROMILDO SIQUEIRA LINS, 157 | CEP 14835-000 | FONE (16) 3348-9000 | MOTUCA - SP - BRASIL | CNPJ.: 02.647.585/0001-61

A ALMEIDA EQUIPAMENTOS, reserva o direito de aperfeiçoar ou alterar as características de seus produtos, sem a obrigação de assim proceder com os já comercializados e sem dar conhecimento prévio. As fotos e desenhos são meramente ilustrativos. REV 01 - 07/2021

www.almeidaequipamentos.com.br



ARADO SUBSOLADOR HIDRÁULICO SBSAL

Descrição:

O Arado Subsolador da Almeida Equipamentos foi desenvolvido com a finalidade de eliminar camadas compactadas do solo, sua principal função é constar que essas camadas compactadas causem erosão ao solo e assim aumentar a infiltração da água no solo facilitando o crescimento de raízes.



Características:



1 - Estrutura construída por vigas tubulares de alta resistência;



2 - Roda Guia (Opcional);



3 - Limpador de Roda Guia;

Atenção:

Só faça manutenções ou regulagens com o equipamento parado, desligado e em total condições de segurança.

Modelo	SBSAL 3/3	SBSAL 5/5	SBSAL 5/3	SBSAL 7/7	SBSAL 7/5
Número de Hastes	3	5	3	7	5
Espaçamento entre Hastes	310 mm	310 mm	620 mm	260 mm	370 mm
Profundidade das Hastes	80 à 380 mm	80 à 380 mm	80 à 380 mm	80 à 380 mm	80 à 380 mm
Largura de Trabalho	620 mm	1240 mm	1240 mm	1560 mm	1480 mm
Largura Útil	750 mm	1330 mm	1330 mm	1660 mm	1660 mm
Largura Total	1470 mm	1470 mm	1470 mm	1800 mm	1800 mm
Altura Total	1300 mm	1300 mm	1300 mm	1300 mm	1300 mm
Comprimento Total	1500 mm	1500 mm	1500 mm	1500 mm	1500 mm
Potência do Trator Superficial	40 - 45 CV	55 - 60 CV	40 - 45 CV	70 - 80 CV	55 - 60 CV
Potência do Trator Profundo	55 - 65 CV	70 - 80 CV	55 - 65 CV	90 - 105 CV	70 - 80 CV
Peso Total	330 kg	420 kg	360 kg	515 kg	455 kg

PÁ CARREGADEIRA ALMEIDA

SÉRIE 18 A 26 CV



A15

ALMEIDA EQUIPAMENTOS

RUA ROMILDO SIQUEIRA LINS, 157 | CEP 14835-000 | FONE (16) 3348-9000 | MOTUCA - SP - BRASIL | CNPJ.: 02.647.585/0001-61

A ALMEIDA EQUIPAMENTOS, reserva o direito de aperfeiçoar ou alterar as características de seus produtos, sem a obrigação de assim proceder com os já comercializados e sem dar conhecimento prévio. As fotos e desenhos são meramente ilustrativos. REV 01 - 07/2021

www.almeidaequipamentos.com.br



PÁ CARREGADEIRA ALMEIDA

(SÉRIE 18 A 26 CV)

Descrição:

As Pás Carregadeiras da Almeida Equipamentos oferece a seus clientes segurança e eficiência, utilizada para movimentação, nivelamento e carregamento de grãos, ração, calcário, canais para escoamento de água das chuvas, pecuária e outros tipos de serviços.

PA DIANTEIRA ALMEIDA A15



CARACTERÍSTICAS



1 - Estrutura em aço especial de alta resistência.



2 - Sistema de desacoplamento rápido da estrutura.



3 - Suporte com pés de apoio para desacoplamento.

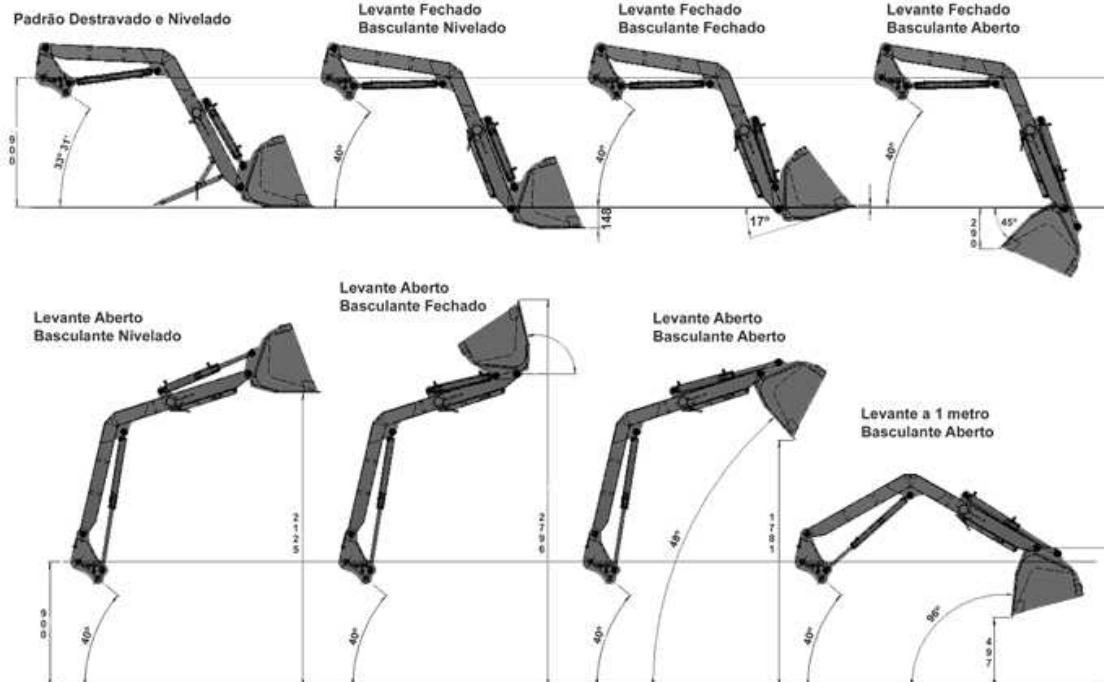

INFORMAÇÕES TÉCNICAS

PESO DO EQUIPAMENTO	190 KG
ALTURA DE LEVANTE	2,1 m
FAIXA DE POTÊNCIA	18 A 26 CV
CAPACIDADE DE CARGA	250 A 350 KG

ACESSÓRIOS

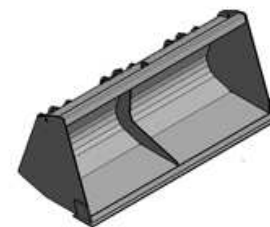

CONCHA A15 1200 X 150 L
PESO - 74 KG



LÂMINA A15 1400
PESO - 64 KG

PÁ HIDRÁULICA DIANTEIRA PHA

PHA 1.0 / 2.0 / 3.0 / 4.0 / 5.0



ALMEIDA EQUIPAMENTOS

RUA ROMILDO SIQUEIRA LINS, 157 | CEP 14835-000 | FONE (16) 3348-9000 | MOTUCA - SP - BRASIL | CNPJ.: 02.647.585/0001-61

A ALMEIDA EQUIPAMENTOS, reserva o direito de aperfeiçoar ou alterar as características de seus produtos, sem a obrigação de assim proceder com os já comercializados e sem dar conhecimento prévio. As fotos e desenhos são meramente ilustrativos. REV 01 - 07/2021

www.almeidaequipamentos.com.br



PÁ HIDRÁULICA DIANTEIRA PHA

PHA 1.0 / 2.0 / 3.0 / 4.0 / 5.0

CARACTERÍSTICAS

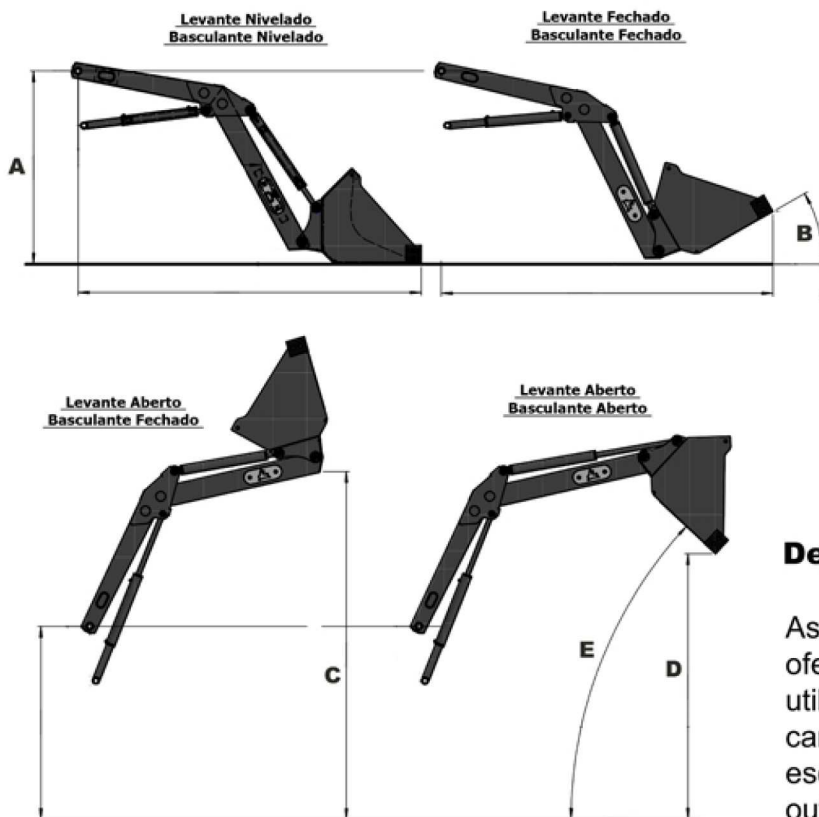

1 - Simples distribuição das mangueiras embutidas na estrutura;

2 - Estrutura - Vigas perfiladas de aço garantindo maior resistência e durabilidade;

3 - Estrutura leve porém robusta;

4 - Troca de acessórios por pinos de trava;

Descrição:

As Pás Carregadeiras da Almeida Equipamentos oferece a seus clientes segurança e eficiência, utilizada para movimentação, nivelamento e carregamento de grãos, ração, calcário, canais para escoamento de água das chuvas, pecuária e outros tipos de serviços.

OPCIONAIS



DIMENSÕES	PHA 1.0	PHA 2.0	PHA 3.0	PHA 4.0	PHA 5.0
MEDIDA A	1600	1600	1800	1900	1900
MEDIDA B	29 GRAUS	30 GRAUS	25 GRAUS	25 GRAUS	25 GRAUS
MEDIDA C	2719	2878	3212	3335	3335
MEDIDA D	2050	2200	2569	2690	2690
MEDIDA E	42 GRAUS	43 GRAUS	45 GRAUS	45 GRAUS	45 GRAUS

MEDIDAS	PHA 1.0	PHA 2.0	PHA 3.0	PHA 4.0	PHA 5.0
CAPACIDADE DE CARGA	1000 KG	1200 KG	1300 KG	1400 KG	1500 KG
ALTURA DE LEVANTE	3,2	3,4	3,6	3,6	3,8
CONCHA	1700 X 500 L - 0,50 M³ 2000 X 600 L - 0,60 M³	1700 X 500 L - 0,50 M³ 2000 X 600 L - 0,60 M³	2000 X 600 L - 0,60 M³ 1700 X 600 L - 0,60 M³	2000 X 710 L - 0,71 M³	2000 X 710 L - 0,71 M³
LAMINA	1,50 m / 1,70	1,50 m / 1,70 m / 2,15 m	2,15 m	2,40 m	2,40 m
MOVIMENTADOR DE PALETE	0,6 m (ESPAÇAMENTO)	0,6 m (ESPAÇAMENTO)	0,6 m (ESPAÇAMENTO)	0,6 m (ESPAÇAMENTO)	0,6 m (ESPAÇAMENTO)
GUINCHO BIG BAG	LARGURA 1,0 m	LARGURA 1,0 m	LARGURA 1,0 m	LARGURA 1,0 m	LARGURA 1,0 m



ALMEIDA EQUIPAMENTOS
RUA ROMILDO SIQUEIRA LINS, 157
DISTRITO INDUSTRIAL - CEP 14835-000
MOTUCA - SP
TEL. 16 3348-9000
www.almeidaequipamentos.com.br



PÁ HIDRÁULICA DIANTEIRA PHA - S

1.0 / 2.0 / 3.0 / 4.0 / 5.0

ALMEIDA EQUIPAMENTOS

RUA ROMILDO SIQUEIRA LINS, 157 | CEP 14835-000 | FONE (16) 3348-9000 | MOTUCA - SP - BRASIL | CNPJ.: 02.647.585/0001-61

A ALMEIDA EQUIPAMENTOS, reserva o direito de aperfeiçoar ou alterar as características de seus produtos, sem a obrigação de assim proceder com os já comercializados e sem dar conhecimento prévio. As fotos e desenhos são meramente ilustrativos. REV 01 - 07/2021

www.almeidaequipamentos.com.br



PÁ HIDRÁULICA DIANTEIRA PHA - S

PHA - S 1.0 / 2.0 / 3.0 / 4.0 / 5.0

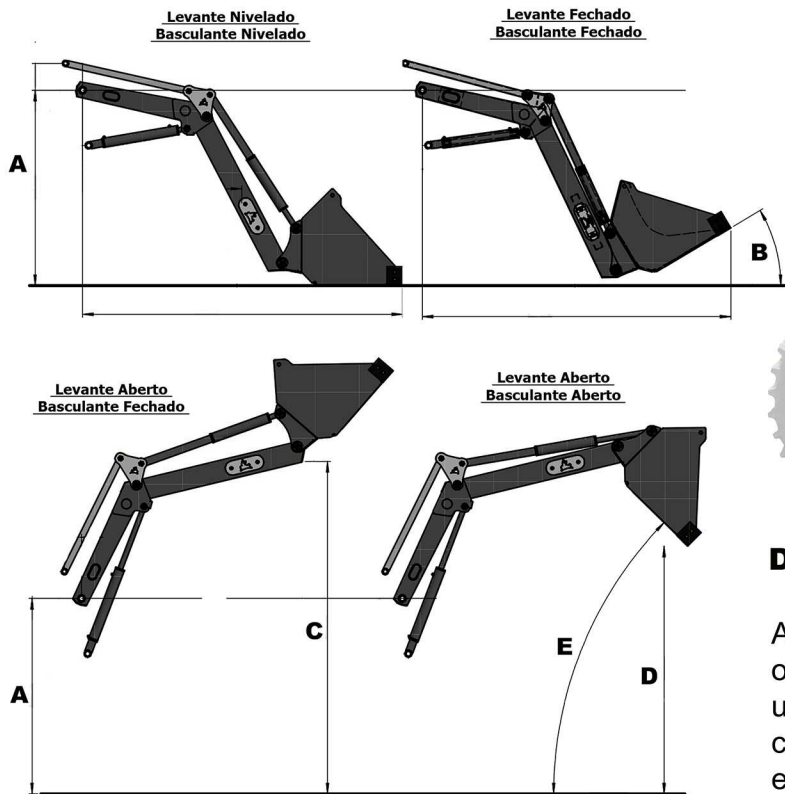

CARACTERÍSTICAS



- 1 - Simples distribuição das mangueiras embutidas na estrutura;
- 2 - Estrutura - Vigas perfiladas de aço garantindo maior resistência e durabilidade;
- 3 - Estrutura leve porém robusta;
- 4 - Troca de acessórios por pinos de trava;

Descrição:

As Pás Carregadeiras da Almeida Equipamentos oferece a seus clientes segurança e eficiência, utilizada para movimentação, nivelamento e carregamento de grãos, ração, calcário, canais para escoamento de água das chuvas, pecuária e outros tipos de serviços.

OPCIONAIS



DIMENSÕES	PHA-S 1.0	PHA-S 2.0	PHA-S 3.0	PHA-S 4.0	PHA-S 5.0
MEDIDA A	1600	1600	1800	1900	1900
MEDIDA B	31 GRAUS	32 GRAUS	24 GRAUS	23 GRAUS	23 GRAUS
MEDIDA C	2723	2881	3269	3393	3393
MEDIDA D	2028	2214	2583	2722	2722
MEDIDA E	44 GRAUS	42 GRAUS	43 GRAUS	42 GRAUS	42 GRAUS

MEDIDAS	PHA 1.0	PHA 2.0	PHA 3.0	PHA 4.0	PHA 5.0
CAPACIDADE DE CARGA	1000 KG	1200 KG	1300 KG	1400 KG	1500 KG
ALTURA DE LEVANTE	3,2	3,4	3,6	3,6	3,8
CONCHA	1700 X 500 L - 0,50 M³ 2000 X 600 L - 0,60 M³	1700 X 500 L - 0,50 M³ 2000 X 600 L - 0,60 M³	2000 X 600 L - 0,60 M³ 1700 X 600 L - 0,60 M³	2000 X 710 L - 0,71 M³	2000 X 710 L - 0,71 M³
LAMINA	1,50 m / 1,70	1,50 m / 1,70 m / 2,15 m	2,15 m	2,40 m	2,40 m
MOVIMENTADOR DE PALETE	0,6 m (ESPAÇAMENTO)	0,6 m (ESPAÇAMENTO)	0,6 m (ESPAÇAMENTO)	0,6 m (ESPAÇAMENTO)	0,6 m (ESPAÇAMENTO)
GUINCHO BIG BAG	LARGURA 1,0 m	LARGURA 1,0 m	LARGURA 1,0 m	LARGURA 1,0 m	LARGURA 1,0 m

ALMEIDA EQUIPAMENTOS
 RUA ROMILDO SIQUEIRA LINS, 157
 DISTRITO INDUSTRIAL - CEP 14835-000
 MOTUCA - SP
 TEL. 16 3348-9000
www.almeidaequipamentos.com.br

PÁ CARREGADEIRA ALMEIDA

SISTEMA COMUM



Série Ouro

200 | 400 | 500 | 600 | 800 | 1000



ALMEIDA EQUIPAMENTOS

RUA ROMILDO SIQUEIRA LINS, 157 | CEP 14835-000 | FONE (16) 3348-9000 | MOTUCA - SP - BRASIL | CNPJ.: 02.647.585/0001-61

A ALMEIDA EQUIPAMENTOS, reserva o direito de aperfeiçoar ou alterar as características de seus produtos, sem a obrigação de assim proceder com os já comercializados e sem dar conhecimento prévio. As fotos e desenhos são meramente ilustrativos. REV 01 - 07/2021

www.almeidaequipamentos.com.br



PÁ CARREGADEIRA ALMEIDA

(SISTEMA COMUM)

SÉRIE OURO PCAL 200/ 400/ 500/ 600/ 800/ 1000

Descrição:

As Pás Carregadeiras da Almeida Equipamentos oferece a seus clientes segurança e eficiência, utilizada para movimentação, nivelamento e carregamento de grãos, ração, calcário, canais para escoamento de água das chuvas, pecuária e outros tipos de serviços.

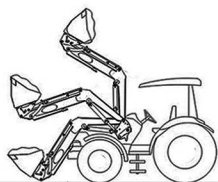

SISTEMA COMUM

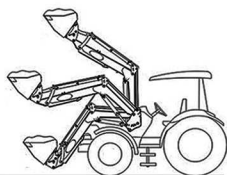

SISTEMA AUTO NIVELANTE



CARACTERÍSTICAS



- 1 - Estrutura em aço especial de alta resistência, mangueiras embutidas na estrutura.
- 2 - Suporte com pés de apoio.
- 3 - Sistema de acoplamento rápido de acessórios.
- 4 - Engate rápido traseiro para rápida desacoplagem do trator.

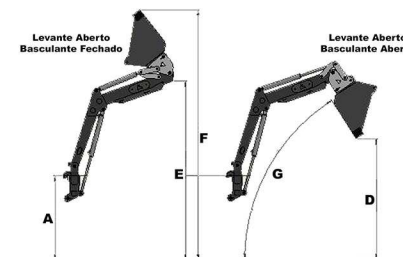

DIMENSÕES	OURO 200	OURO 400	OURO 500	OURO 600	OURO 800	OURO 1000
MEDIDA A	1460 mm	1460 mm	1500 mm	1600 mm	1700 mm	1700 mm
MEDIDA B	45 GRAUS	45 GRAUS	45 GRAUS	45 GRAUS	45 GRAUS	45 GRAUS
MEDIDA C	757 mm	757 mm	757 mm	757 mm	757 mm	757 mm
MEDIDA D	1970 mm	2215 mm	2415 mm	2495 mm	2545 mm	2545 mm
MEDIDA E	2940 mm	3185 mm	3385 mm	3465 mm	3515 mm	3515 mm
MEDIDA F	4090 mm	4335 mm	4535 mm	4615 mm	4665 mm	4665 mm
MEDIDA G	50 GRAUS	50 GRAUS	50 GRAUS	50 GRAUS	50 GRAUS	50 GRAUS

MARKETING - ALMEIDA EQUIPAMENTOS

MEDIDAS	OURO 200	OURO 400	OURO 500	OURO 600	OURO 800	OURO 1000
CAPACIDADE DE CARGA	1000 KG	1200 KG	1300 KG	1400 KG	1500 KG	1500 KG
CONCHA	1700 X 500 L - 0,50 M³ 2000 X 600 L - 0,60 M³	1700 X 500 L - 0,50 M³ 2000 X 600 L - 0,60 M³ 1700 X 600 L - 0,60 M³	2000 X 600 L - 0,60 M³	2000 X 600 L - 0,60 M³	1700 X 600 L - 0,60 M³ 2000 X 710 L - 0,71 M³	2000 X 710 L - 0,71 M³
LAMINA	1,50 m / 1,70 m	2,15 m / 2,40 m	2,15 m / 2,40 m	2,40 m	2,40 m / 2,60 m	2,40 m / 2,60 m
PALETEIRA	0,6 m (ESPAÇAMENTO)	0,6 m (ESPAÇAMENTO)	0,6 m (ESPAÇAMENTO)	0,6 m (ESPAÇAMENTO)	0,6 m (ESPAÇAMENTO)	0,6 m (ESPAÇAMENTO)
GUINCHO BIG BAG	LARGURA 1,0 m	LARGURA 1,0 m	LARGURA 1,0 m	LARGURA 1,0 m	LARGURA 1,0 m	LARGURA 1,10 m
PEGADOR DE TORA	COMPRIMENTO - 1,75 m ESPAÇ. ENTRE DENTES - 1,516 mm ALTURA TOTAL - 1,10 m	COMPRIMENTO - 1,75 m ESPAÇ. ENTRE DENTES - 1,516 mm ALTURA TOTAL - 1,10 m	COMPRIMENTO - 1,75 m ESPAÇ. ENTRE DENTES - 1,516 mm ALTURA TOTAL - 1,10 m	COMPRIMENTO - 1,75 m ESPAÇ. ENTRE DENTES - 1,516 mm ALTURA TOTAL - 1,10 m	COMPRIMENTO - 1,75 m ESPAÇ. ENTRE DENTES - 1,516 mm ALTURA TOTAL - 1,10 m	COMPRIMENTO - 1,75 m ESPAÇ. ENTRE DENTES - 1,516 mm ALTURA TOTAL - 1,10 m
PEGADOR DE FENO	COMPRIMENTO - 1,80 m ESP. ENTRE DENTES ABERTO - 1,12 m ALTURA TOTAL - 0,882 mm	COMPRIMENTO - 1,80 m ESP. ENTRE DENTES ABERTO - 1,12 m ALTURA TOTAL - 0,882 mm	COMPRIMENTO - 1,80 m ESP. ENTRE DENTES ABERTO - 1,12 m ALTURA TOTAL - 0,882 mm	COMPRIMENTO - 1,80 m ESP. ENTRE DENTES ABERTO - 1,12 m ALTURA TOTAL - 0,882 mm	COMPRIMENTO - 1,80 m ESP. ENTRE DENTES ABERTO - 1,12 m ALTURA TOTAL - 0,882 mm	COMPRIMENTO - 1,80 m ESP. ENTRE DENTES ABERTO - 1,12 m ALTURA TOTAL - 0,882 mm
DESENRAIZADOR	DESENRAIZADOR 8 DENTES COMPRIMENTO TOTAL - 1900 mm ALTURA DOS DENTES - 800 mm ESPAÇAMENTO DENTES - 297 mm PESO - 190 KG	DESENRAIZADOR 8 DENTES COMPRIMENTO TOTAL - 1900 mm ALTURA DOS DENTES - 800 mm ESPAÇAMENTO DENTES - 297 mm PESO - 190 KG	DESENRAIZADOR 8 DENTES COMPRIMENTO TOTAL - 1900 mm ALTURA DOS DENTES - 800 mm ESPAÇAMENTO DENTES - 297 mm PESO - 190 KG	DESENRAIZADOR 9 DENTES COMPRIMENTO TOTAL - 2500 mm ALTURA DOS DENTES - 800 mm ESPAÇAMENTO DENTES - 297 mm PESO - 285 KG	DESENRAIZADOR 9 DENTES COMPRIMENTO TOTAL - 2500 mm ALTURA DOS DENTES - 800 mm ESPAÇAMENTO DENTES - 297 mm PESO - 285 KG	DESENRAIZADOR 11 DENTES COMPRIMENTO TOTAL - 3140 mm ALTURA DOS DENTES - 800 mm ESPAÇAMENTO DENTES - 297 mm PESO - 340 KG

PÁ CARREGADEIRA ALMEIDA

SISTEMA AUTO NIVELANTE

Série Master

200 | 400 | 500 | 600 | 800 | 1000



ALMEIDA EQUIPAMENTOS

RUA ROMILDO SIQUEIRA LINS, 157 | CEP 14835-000 | FONE (16) 3348-9000 | MOTUCA - SP - BRASIL | CNPJ.: 02.647.585/0001-61

A ALMEIDA EQUIPAMENTOS, reserva o direito de aperfeiçoar ou alterar as características de seus produtos, sem a obrigação de assim proceder com os já comercializados e sem dar conhecimento prévio. As fotos e desenhos são meramente ilustrativos. REV 01 - 07/2021

www.almeidaequipamentos.com.br



PÁ CARREGADEIRA PANTOGRÁFICA

(AUTO NIVELANTE)

SÉRIE MASTER PCAL 200/ 400/ 500/ 600/ 800/ 1000

CARACTERÍSTICAS

Descrição:

As Pás Carregadeiras da Almeida Equipamentos oferece a seus clientes segurança e eficiência, utilizada para movimentação, nivelamento e carregamento de grãos, ração, calcário, canais para escoamento de água das chuvas, pecuária e outros tipos de serviços.

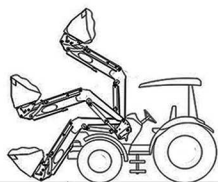

SISTEMA COMUM

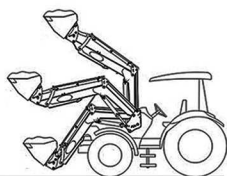

SISTEMA AUTO NIVELANTE



- 1 - Estrutura em aço especial de alta resistência, mangueiras embutidas na estrutura.
- 2 - Suporte com pés de apoio.
- 3 - Sistema de acoplamento rápido de acessórios.
- 4 - Paralelograma (Sistema de Auto Nivelamento).

MEDIDAS	MASTER 200	MASTER 400	MASTER 500	MASTER 600	MASTER 800	MASTER 1000
CAPACIDADE DE CARGA	1000 KG	1200 KG	1300 KG	1400 KG	1500 KG	1500 KG
CONCHA	1700 X 500 L - 0,50 M ³	1700 X 500 L - 0,50 M ³	2000 X 600 L - 0,80 M ³	2000 X 600 L - 0,80 M ³	1700 X 600 L - 0,60 M ³	2000 X 600 L - 0,60 M ³
	2000 X 600 L - 0,60 M ³	2000 X 600 L - 0,60 M ³	1700 X 600 L - 0,60 M ³	1700 X 600 L - 0,60 M ³	2000 X 710 L - 0,71 M ³	2000 X 710 L - 0,71 M ³
LAMINA	1,50 m / 1,70 m	2,15 m / 2,40 m	2,15 m / 2,40 m	2,40 m	2,40 m / 2,60 m	2,40 m / 2,60 m
PALETEIRA	0,6 m (ESPAÇAMENTO)	0,6 m (ESPAÇAMENTO)	0,6 m (ESPAÇAMENTO)	0,6 m (ESPAÇAMENTO)	0,6 m (ESPAÇAMENTO)	0,6 m (ESPAÇAMENTO)
GUINCHO BIG BAG	LARGURA 1,0 m	LARGURA 1,0 m	LARGURA 1,0 m	LARGURA 1,0 m	LARGURA 1,0 m	LARGURA 1,10 m
PEGADOR DE TORA	COMPRIMENTO - 1,75 m	COMPRIMENTO - 1,75 m	COMPRIMENTO - 1,75 m	COMPRIMENTO - 1,75 m	COMPRIMENTO - 1,75 m	COMPRIMENTO - 1,75 m
	ESPAÇ. ENTRE DENTES - 1,516 mm	ESPAÇ. ENTRE DENTES - 1,516 mm	ESPAÇ. ENTRE DENTES - 1,516 mm	ESPAÇ. ENTRE DENTES - 1,516 mm	ESPAÇ. ENTRE DENTES - 1,516 mm	ESPAÇ. ENTRE DENTES - 1,516 mm
	ALTURA TOTAL - 1,10 m	ALTURA TOTAL - 1,10 m	ALTURA TOTAL - 1,10 m	ALTURA TOTAL - 1,10 m	ALTURA TOTAL - 1,10 m	ALTURA TOTAL - 1,10 m
PEGADOR DE FENO	COMPRIMENTO - 1,80 m	COMPRIMENTO - 1,80 m	COMPRIMENTO - 1,80 m	COMPRIMENTO - 1,80 m	COMPRIMENTO - 1,80 m	COMPRIMENTO - 1,80 m
	ESP. ENTRE DENTES ABERTO - 1,12 m	ESP. ENTRE DENTES ABERTO - 1,12 m	ESP. ENTRE DENTES ABERTO - 1,12 m	ESP. ENTRE DENTES ABERTO - 1,12 m	ESP. ENTRE DENTES ABERTO - 1,12 m	ESP. ENTRE DENTES ABERTO - 1,12 m
	ALTURA TOTAL - 0,882 mm	ALTURA TOTAL - 0,882 mm	ALTURA TOTAL - 0,882 mm	ALTURA TOTAL - 0,882 mm	ALTURA TOTAL - 0,882 mm	ALTURA TOTAL - 0,882 mm
DESENRAIZADOR	DESENRAIZADOR 8 DENTES	DESENRAIZADOR 8 DENTES	DESENRAIZADOR 8 DENTES	DESENRAIZADOR 9 DENTES	DESENRAIZADOR 9 DENTES	DESENRAIZADOR 11 DENTES
	COMPRIMENTO TOTAL - 1900 mm	COMPRIMENTO TOTAL - 1900 mm	COMPRIMENTO TOTAL - 1900 mm	COMPRIMENTO TOTAL - 2500 mm	COMPRIMENTO TOTAL - 2500 mm	COMPRIMENTO TOTAL - 3140 mm
	ALTURA DOS DENTES - 800 mm	ALTURA DOS DENTES - 800 mm	ALTURA DOS DENTES - 800 mm	ALTURA DOS DENTES - 800 mm	ALTURA DOS DENTES - 800 mm	ALTURA DOS DENTES - 800 mm
	ESPAÇAMENTO DENTES - 297 mm	ESPAÇAMENTO DENTES - 297 mm	ESPAÇAMENTO DENTES - 297 mm	ESPAÇAMENTO DENTES - 297 mm	ESPAÇAMENTO DENTES - 297 mm	ESPAÇAMENTO DENTES - 297 mm
	PESO - 190 KG	PESO - 190 KG	PESO - 190 KG	PESO - 285 KG	PESO - 285 KG	PESO - 340 KG

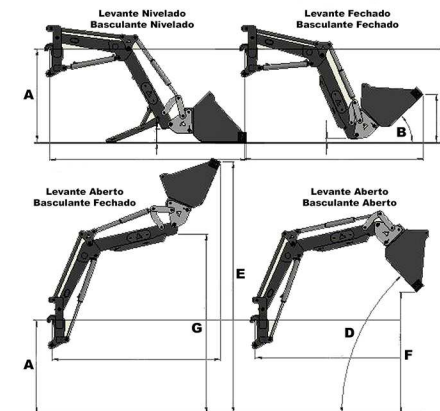

DIMENSÕES	MASTER 200	MASTER 400	MASTER 500	MASTER 600	MASTER 800	MASTER 1000
MEDIDA A	1460 mm	1460 mm	1500 mm	1600 mm	1700 mm	1700 mm
MEDIDA B	45 GRAUS	45 GRAUS	45 GRAUS	45 GRAUS	45 GRAUS	45 GRAUS
MEDIDA C	748 mm	748 mm	748 mm	748 mm	748 mm	748 mm
MEDIDA D	47 GRAUS	53 GRAUS	53 GRAUS	54 GRAUS	54 GRAUS	54 GRAUS
MEDIDA E	3931 mm	4273 mm	4440 mm	4520 mm	4650 mm	4650 mm
MEDIDA F	1899 mm	2133 mm	2315 mm	2400 mm	2530 mm	2530 mm
MEDIDA G	2800 mm	3100 mm	3300 mm	3400 mm	3500 mm	3500 mm

PLAINA DIANTEIRA ALMEIDA



PDAL
100 | 1000 | 1100



ALMEIDA EQUIPAMENTOS

RUA ROMILDO SIQUEIRA LINS, 157 | CEP 14835-000 | FONE (16) 3348-9000 | MOTUCA - SP - BRASIL | CNPJ.: 02.647.585/0001-61

A ALMEIDA EQUIPAMENTOS, reserva o direito de aperfeiçoar ou alterar as características de seus produtos, sem a obrigação de assim proceder com os já comercializados e sem dar conhecimento prévio. As fotos e desenhos são meramente ilustrativos. REV 01 - 07/2021

www.almeidaequipamentos.com.br



PDAL 100 /1000 /1100

Descrição:

As Plainas Dianteiras da Almeida Equipamentos oferece a seus clientes segurança e eficiência, utilizada para movimentação, nivelamento, abertura de estradas, desbravamentos de propriedades e outros. Possui várias opções de regulages na lâmina frontal e acessórios a serem acoplados de acordo com a necessidade do operador.

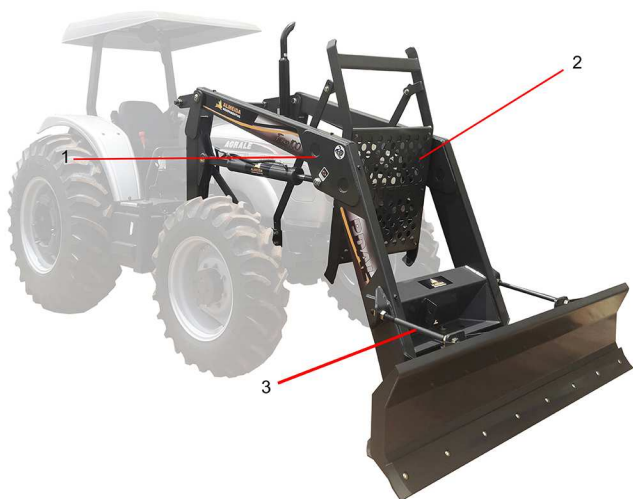

CARACTERÍSTICAS



1 - Estrutura em aço especial de alta resistência, estrutura e chassi;



2 - Tela de Proteção;



3 - Varão de reforço da lâmina na posição horizontal;

ATENÇÃO

A CARGA MÁXIMA ADMISSIVEL NO EIXO DIANTEIRO FORNECIDA PELO FABRICANTE DO TRATOR NÃO DEVE SER ULTRAPASSADA.

ACESSÓRIOS



MEDIDAS	PDAL 100	PDAL 1000	PDAL 1100
CAPACIDADE DE CARGA	1000 KG	1200 KG	1500 KG
CONCHA	1200 X 420 L	1200 X 420 L	1700 X 600 L
	1700 X 600 L	1700 X 600 L	
LÂMINA	1700 mm	2400 mm	2400 mm
	2150 mm		
	2400 mm	2600 mm	
DESENRAIZADOR		9 DENTES	9 DENTES
		COMPRIMENTO TOTAL - 2500 mm	COMPRIMENTO TOTAL - 2500 mm
	8 DENTES	ALTURA DOS DENTES - 800 mm	ALTURA DOS DENTES - 800 mm
	COMPRIMENTO TOTAL - 1900 mm	ESPAÇ. DENTES - 297 mm	ESPAÇ. DENTES - 297 mm
	ALTURA DOS DENTES - 800 mm	11 DENTES	11 DENTES
	ESPAÇ. DENTES - 297 mm	COMPRIMENTO TOTAL - 3140 mm	COMPRIMENTO TOTAL - 3140 mm
	ALTURA DOS DENTES - 800 mm	ALTURA DOS DENTES - 800 mm	
	ESPAÇ. DENTES - 297 mm	ESPAÇ. DENTES - 297 mm	

PLAINA DIANTEIRA HIDRÁULICA ALMEIDA



PDHAL

100 | 1000 | 1100



ALMEIDA EQUIPAMENTOS

RUA ROMILDO SIQUEIRA LINS, 157 | CEP 14835-000 | FONE (16) 3348-9000 | MOTUCA - SP - BRASIL | CNPJ.: 02.647.585/0001-61

A ALMEIDA EQUIPAMENTOS, reserva o direito de aperfeiçoar ou alterar as características de seus produtos, sem a obrigação de assim proceder com os já comercializados e sem dar conhecimento prévio. As fotos e desenhos são meramente ilustrativos. REV 01 - 07/2021

www.almeidaequipamentos.com.br



PLAINA DIANTEIRA HIDRÁULICA ALMEIDA

PDHAL 100 /1000 /1100



Sistema Articulador PDHAL

CARACTERÍSTICAS



1 - Estrutura em aço especial de alta resistência, estrutura e chassi;



2 - Tela de Proteção;



3 - Varão de reforço da lâmina na posição horizontal;

Descrição:

As Plainas Dianteiras da Almeida Equipamentos oferece a seus clientes segurança e eficiência, utilizada para movimentação, nivelamento, abertura de estradas, desbravamentos de propriedades e outros.

Possui várias opções de regulages na lâmina frontal e acessórios a serem acoplados de acordo com a necessidade do operador.

ATENÇÃO

A CARGA MÁXIMA ADMISSÍVEL NO EIXO DIANTEIRO FORNECIDA PELO FABRICANTE DO TRATOR NÃO DEVE SER ULTRAPASSADA.

ACESSÓRIOS



MARKETING - ALMEIDA EQUIPAMENTOS

MEDIDAS	PDHAL 100	PDHAL 1000	PDHAL 1100
CAPACIDADE DE CARGA	1000 KG	1200 KG	1500 KG
CONCHA	1200 X 420 L 1700 X 600 L	1200 X 420 L 1700 X 600 L	1700 X 600 L
LÂMINA	1700 mm 2150 mm 2400 mm	2400 mm 2600 mm	2400 mm 2600 mm
DESENRAIZADOR	8 DENTES COMPRIMENTO TOTAL - 1900 mm ALTURA DOS DENTES - 800 mm ESPAÇ. DENTES - 297 mm	9 DENTES COMPRIMENTO TOTAL - 2500 mm ALTURA DOS DENTES - 800 mm ESPAÇ. DENTES - 297 mm 11 DENTES COMPRIMENTO TOTAL - 3140 mm ALTURA DOS DENTES - 800 mm ESPAÇ. DENTES - 297 mm	9 DENTES COMPRIMENTO TOTAL - 2500 mm ALTURA DOS DENTES - 800 mm ESPAÇ. DENTES - 297 mm 11 DENTES COMPRIMENTO TOTAL - 3140 mm ALTURA DOS DENTES - 800 mm ESPAÇ. DENTES - 297 mm

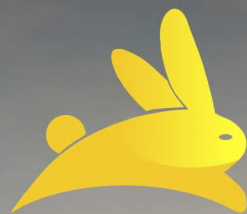

ALMEIDA

EQUIPAMENTOS

